

**Beispiel 1 / Example 1**

5-25-01-x  
5-25-04-x

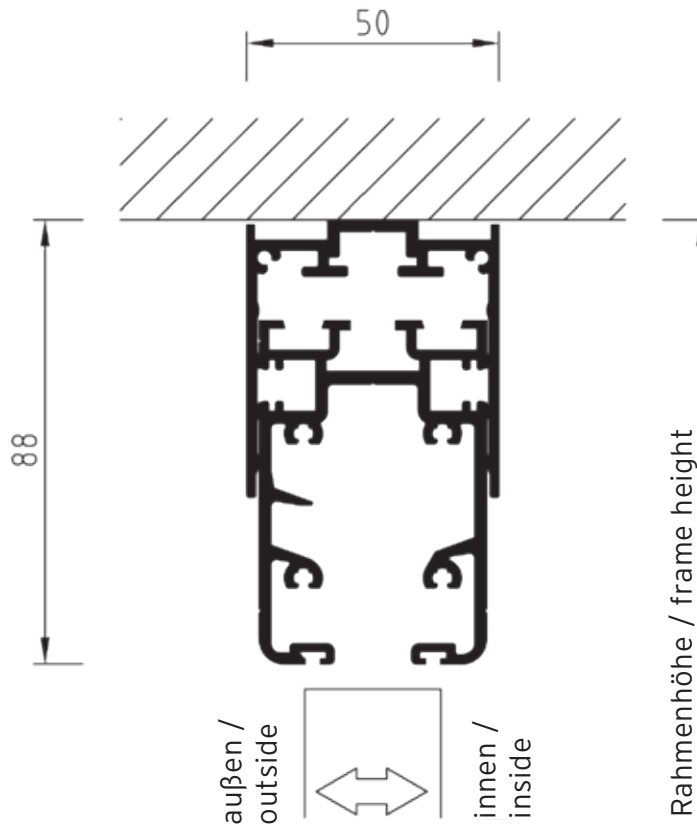

**Beispiel 2 / Example 2**

5-25-01-x  
5-25-14-x

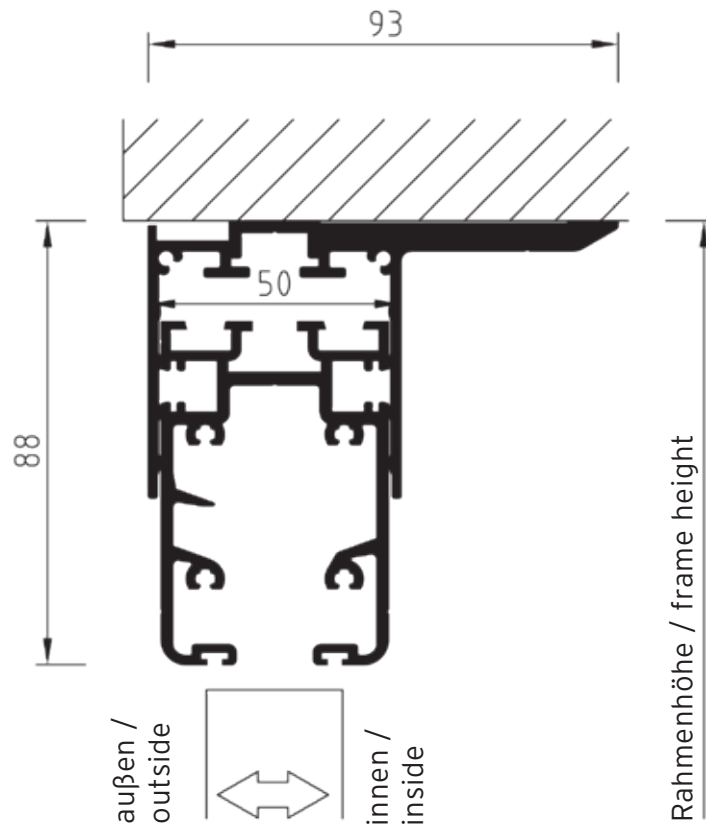

Bei den Bauanschlussbeispielen sind Abdichtungen, Befestigungen, Unterfütterungen für Trittfestigkeit usw. nicht detailliert dargestellt. / Please note the examples of junctions between the system and the structure of the building do not contain any details on seals, fixings, packers, etc.

**Beispiel 3 / Example 3**

5-25-01-x  
 5-25-15-x

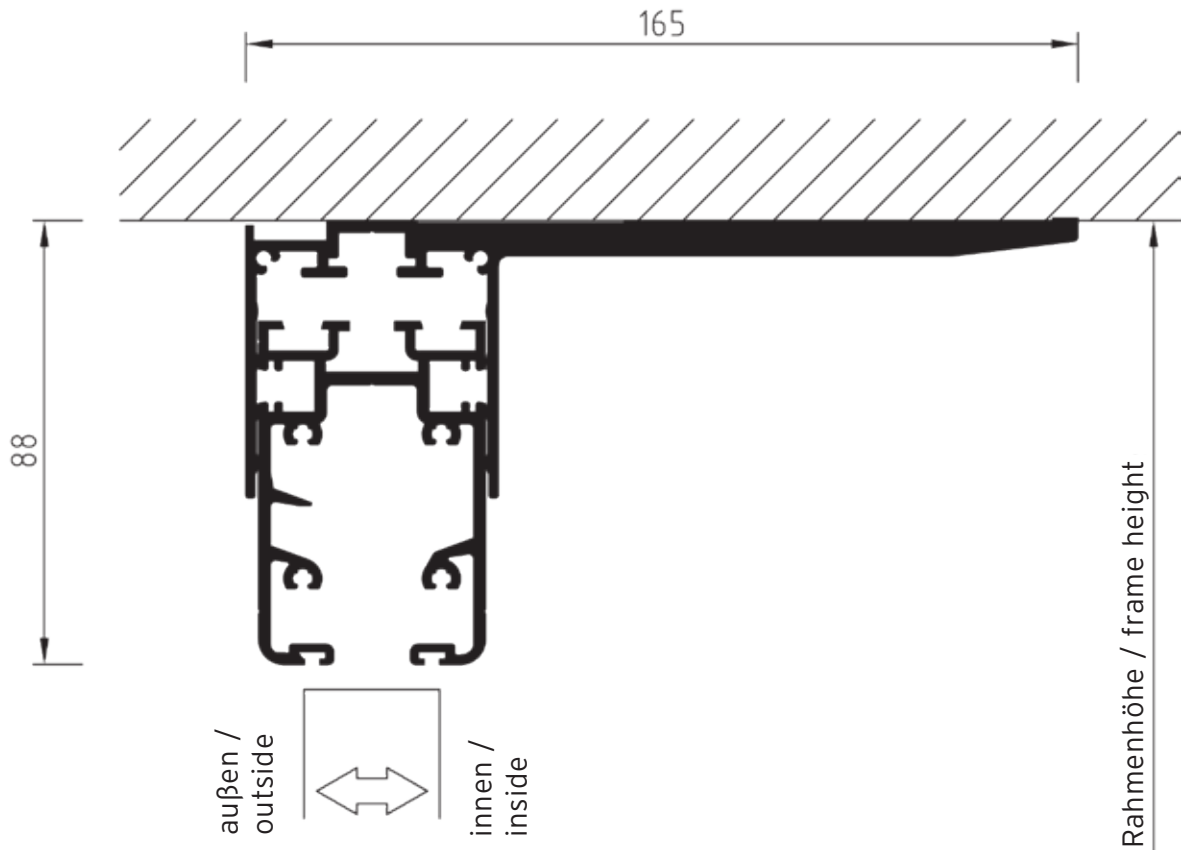

**Beispiel 4 / Example 4**

5-25-02-x

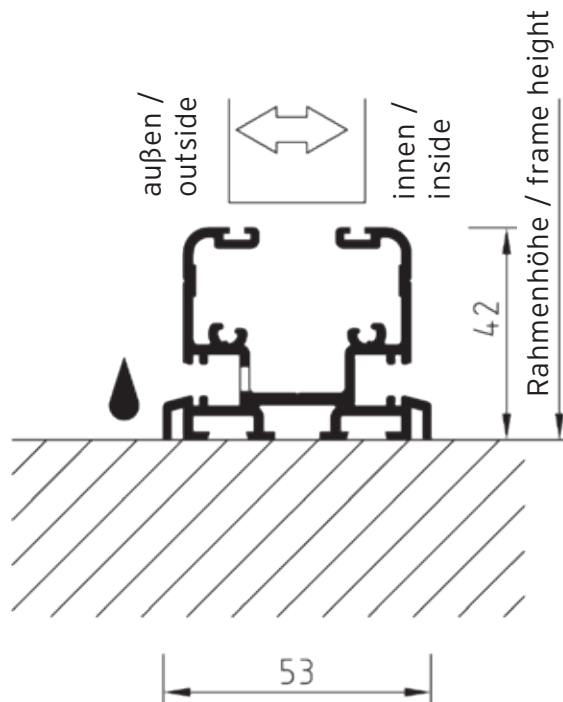

Bei den Bauanschlussbeispielen sind Abdichtungen, Befestigungen, Unterfütterungen für Trittfestigkeit usw. nicht detailliert dargestellt. / Please note the examples of junctions between the system and the structure of the building do not contain any details on seals, fixings, packers, etc.

**Beispiel 5 / Example 5**

5-25-02-x

5-25-10-x

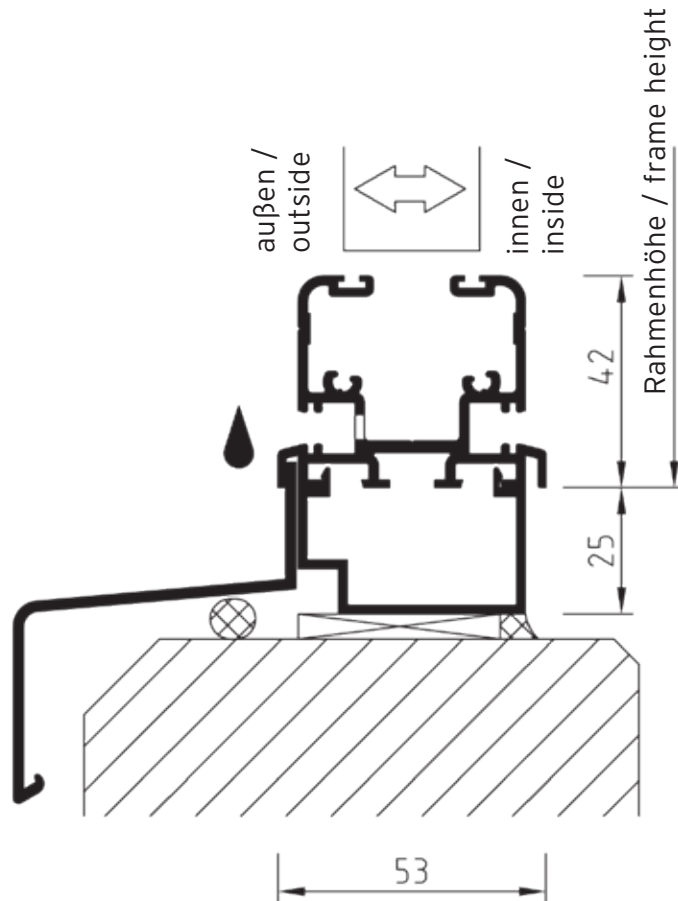

Bei den Bauanschlussbeispielen sind Abdichtungen, Befestigungen, Unterfütterungen für Trittfestigkeit usw. nicht detailliert dargestellt. / Please note the examples of junctions between the system and the structure of the building do not contain any details on seals, fixings, packers, etc.

**Beispiel 6 / Example 6**

5-25-16-x

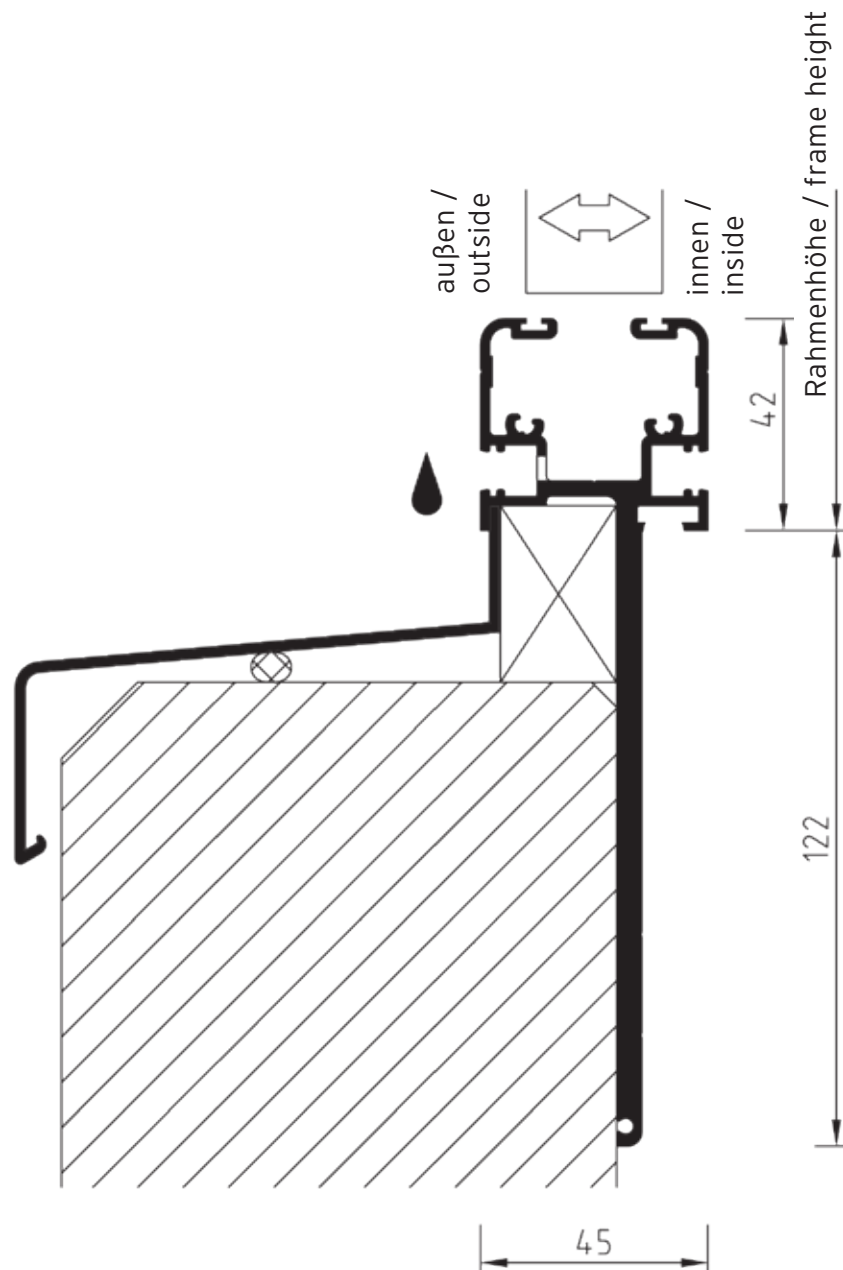

Bei den Bauanschlussbeispielen sind Abdichtungen, Befestigungen, Unterfütterungen für Trittfestigkeit usw. nicht detailliert dargestellt. / Please note the examples of junctions between the system and the structure of the building do not contain any details on seals, fixings, packers, etc.

**Beispiel 7 / Example 7**

5-25-01-x

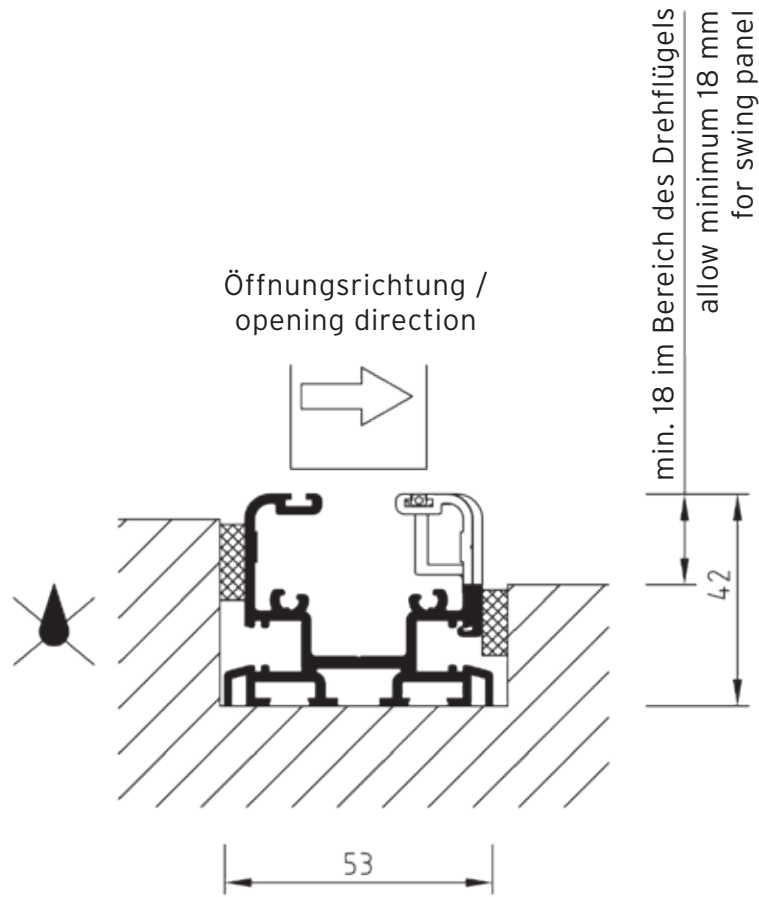

**Beispiel 8 / Example 8**

5-28-23-x

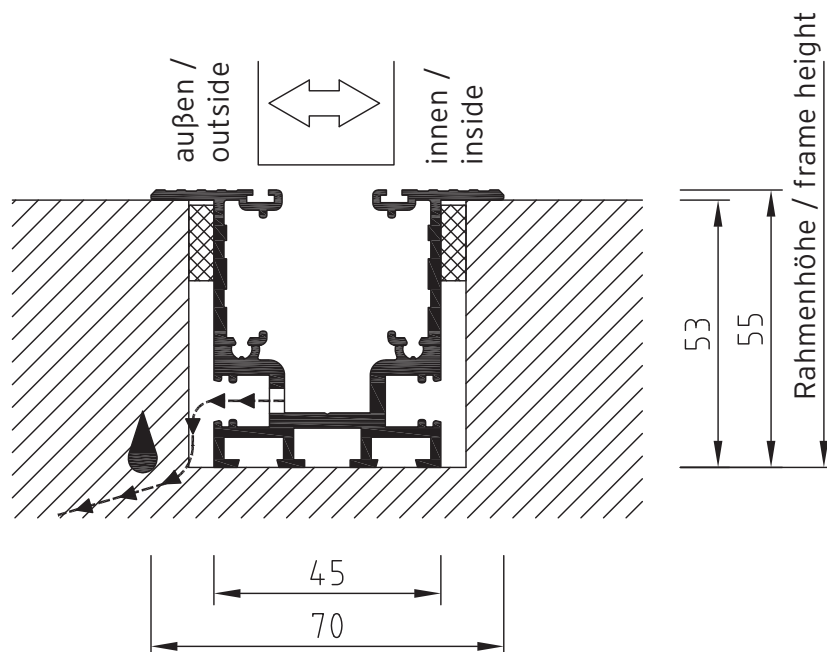

Die Bodenschiene hat werkseitig am tiefsten Punkt (wie dargestellt) nach außen Entwässerungsschlitze. Seitens des Auftragsgebers ist das Abfließen des Wassers aus der Bodenschiene durch geeignete Maßnahmen (z.B. Versickerung, Drainage) zu gewährleisten. / As depicted, the floor track has drainage slots at the lowest point which lead to the outside. The client has to ensure that a suitable drainage management system is provided from the floor track.

Bei den Bauanschlussbeispielen sind Abdichtungen, Befestigungen, Unterfütterungen für Trittfestigkeit usw. nicht detailliert dargestellt. / Please note the examples of junctions between the system and the structure of the building do not contain any details on seals, fixings, packers, etc.

**Beispiel 9 / Example 9**

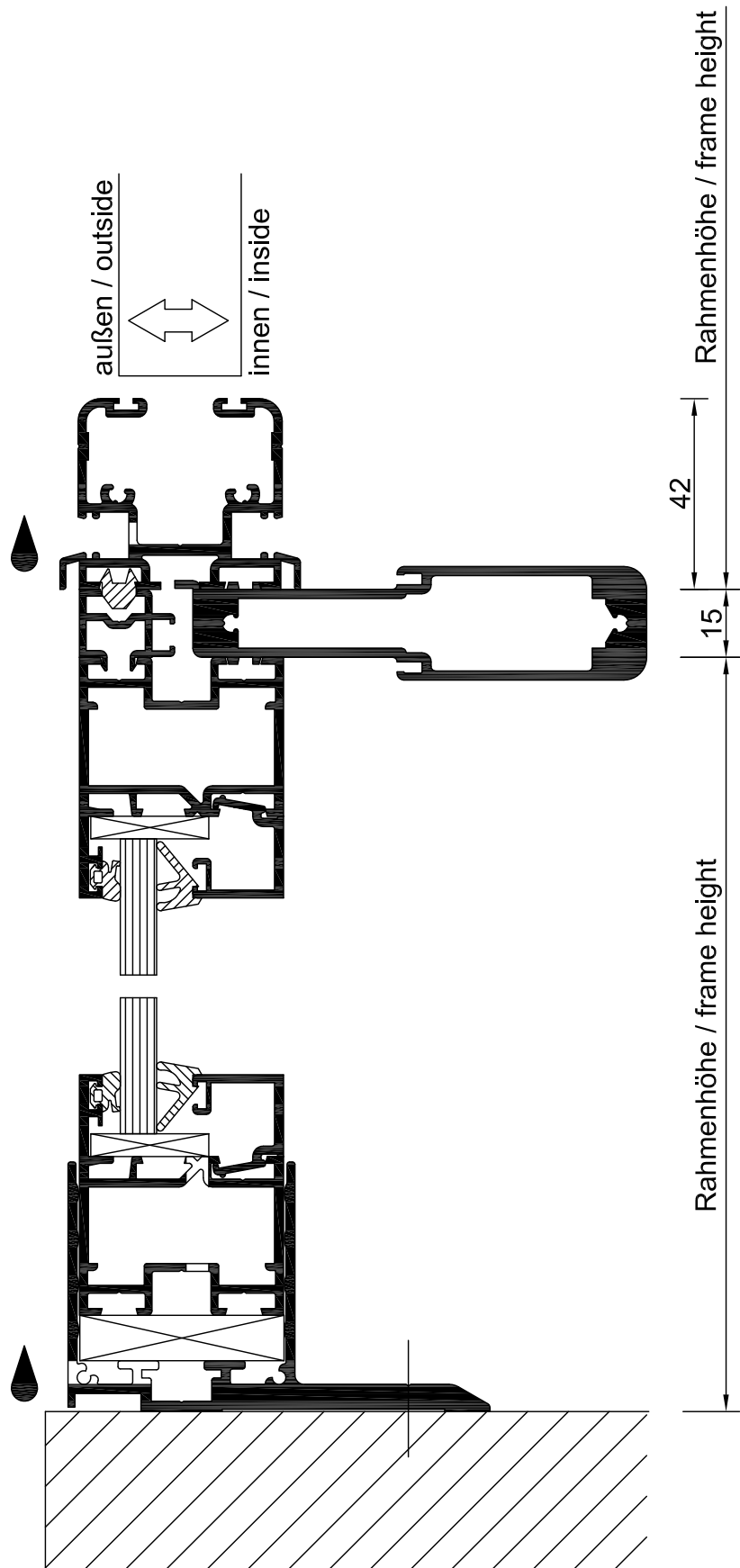

Bei den Bauanschlussbeispielen sind Abdichtungen, Befestigungen, Unterfütterungen für Trittfestigkeit usw. nicht detailliert dargestellt. / Please note the examples of junctions between the system and the structure of the building do not contain any details on seals, fixings, packers, etc.